

MODEL MC1235

McCULLOCH.

Handheld Steam Cleaner

ENGLISH



by Top Innovations, Inc.

**Please read all instructions before use.
Mail in your warranty registration card.**

Dear Valued Customer,

Congratulations on purchasing your **MC1235 Handheld Steam Cleaner**. This versatile and convenient new product places the cleaning power of steam in a compact and lightweight appliance that is easy to take anywhere you need to clean.

Plug in your **Handheld Steam Cleaner** and in less than a minute you are ready to eliminate dirt, grease, grime, stains and more from most anywhere in or around your home. Living rooms, kitchens, bedrooms, bathrooms, and more will benefit from hot steam, and in more ways than one. In addition to removing dirt and grime, steam is environmentally friendly and cleans without the use of harmful chemicals. It also refreshes upholstery and helps to reduce smoke and other unpleasant odors, making your carpet and furniture like new again. And when you're finished steaming, the **Handheld Steam Cleaner's** light weight and compact size make it quick and convenient to store.

Top Innovations, Inc. would like to invite you to visit our Customer Support Web site at:

www.topinnovations.com

On this Web site you will find additional information about many other exciting products that are available, helpful tips on ways in which you can utilize your **Handheld Steam Cleaner**, and other useful information to assist you in maximizing the power of steam!

Enjoy your new **MC1235 Handheld Steam Cleaner!**



Benny Lee
Chairman and CEO
Top Innovations, Inc.

IMPORTANT SAFEGUARDS

/// McCULLOCH



WARNING: To reduce the risk of fire, electrical shock, or injury, the following basic safety precautions should always be followed when using an electrical appliance.

READ ALL INSTRUCTIONS BEFORE USING YOUR HANDHELD STEAM CLEANER

1. Unit Water Tank is designed to hold a maximum of 10 oz. (295 ml.) of water. Unplug electrical cord before filling with water.
2. DO NOT leave your MC1235 Handheld Steam Cleaner unattended when plugged in or not in use. Use only for its intended purpose as indicated in this manual.
3.  **This unit is not a toy. Close supervision is required when using unit near children, pets, and plants. Steam produced by unit is hot and pressurized. Care must be taken to avoid burns or other injuries. Never point nozzle at people or pets.**
4. To reduce the risk of contact with hot water emitting from steam vents, hold appliance away from body and check for signs of condensation or leakage.
5. DO NOT use this unit if electrical cord or outlet is damaged. DO NOT use unit if it is not working properly or has been dropped, damaged or left outdoors. If such damage occurs, DO NOT disassemble or attempt repairs, take unit to a qualified service person for examination and repair. Incorrect reassembly or repair could cause a risk of fire, electrical shock, or injury to persons when steam cleaner is used.
6. To reduce risk of electrical shock, DO NOT immerse in water or other liquids. DO NOT use electrical cord as a handle. DO NOT allow cord to be crimped by closing it in doors. DO NOT pull or stretch cord around sharp corners or edges.
7. Do not allow cord to touch hot surfaces. Let appliance cool completely before putting away. Loop cord loosely around appliance when storing.

SAVE THESE INSTRUCTIONS!
FOR HOUSEHOLD USE ONLY



WARNING: To reduce the risk of electrical shock, this appliance has a three-pronged plug. This plug will fit in a polarized wall outlet only one way. If the plug does not fit fully in the outlet, contact a licensed electrician to install a proper outlet. **DO NOT** attempt to modify the plug or defeat this safety feature.

8. **DO NOT** use this unit with extension cords or electrical outlets that have inadequate current capacity. A three-prong outlet or a properly grounded adapter is necessary when using MC1235 Handheld Steam Cleaner.
9. In order to unplug MC1235 Handheld Steam Cleaner, grasp plug and pull smoothly and firmly from outlet. **DO NOT** attempt to unplug unit by pulling or tugging on cord.
10. Use caution, as burns could occur from touching hot metal parts, hot water or steam.
11. MC1235 Handheld Steam Cleaner is only meant to be used with recommended MC1235 accessories. Other types of attachments are not to be used with Handheld Steam Cleaner. Doing so may cause injuries or damage to unit.
12. Nozzle and attachments become hot during use. To avoid injuries, **DO NOT** touch nozzle while using this appliance. **DO NOT** attempt to change attachments while unit is emitting steam.
13. When filling your Handheld Steam Cleaner, only water should be used in unit. Other cleaning agents will damage unit and can cause injuries.
14. **DO NOT** operate unit if steam opening is blocked. Should this occur, immediately cease usage and unplug from electrical outlet.
15. Store your MC1235 Handheld Steam Cleaner in a cool, dry place.

SAVE THESE INSTRUCTIONS!
FOR HOUSEHOLD USE ONLY

HANDHELD STEAM CLEANER

PRODUCT INFORMATION

McCULLOCH

ENGLISH

The following features and accessories are included with your Handheld Steam Cleaner. Carefully inspect packaging for all parts and accessories. To obtain possible missing parts, refer to the **Customer Support** section on page 12 of this manual.

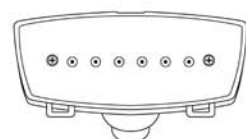

8

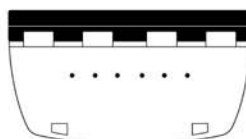

9

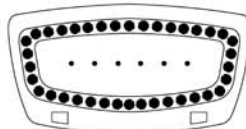

10

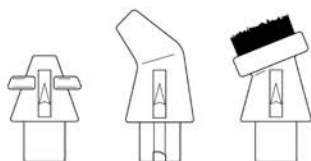

11

12

13



14

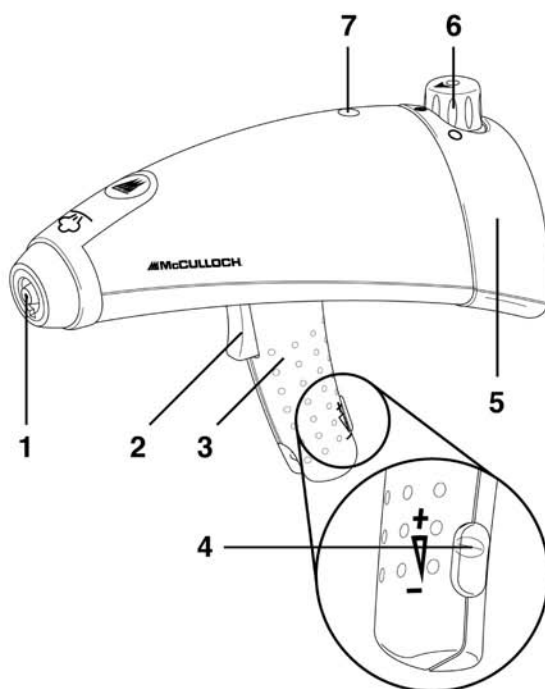

UNIT FEATURES & ACCESSORIES

1. Steam Nozzle
2. Steam Trigger
3. Handle
4. Steam Control Switch
5. Water Tank
6. Water Tank Cap
7. Power Indicator Light
8. Utility Nozzle
9. Squeegee
10. Large Brush
11. Straight Nozzle
12. Angled Nozzle
13. Nylon Utility Brush
14. Cloth Covers (2)

- The *Steam Nozzle* (1) emits a flow of hot, penetrating steam. The *Utility Nozzle*, *Straight Nozzle*, *Angled Nozzle* and *Nylon Utility Brush* all connect to the *Steam Nozzle*.
- The *Steam Trigger* (2) is pressed to activate the pump mechanism, which transfers water from the *Water Tank* to the boiler. Steam will be released from the *Steam Nozzle* a few seconds after *Steam Trigger* is pressed. The *Steam Trigger* can be held down for a sustained flow of steam.
- The *Handle* (3) is designed to stay relatively cool while providing the optimum amount of safety and user comfort.
- The *Steam Control Switch* (4) is used to adjust the intensity of the flow of steam from the *Steam Nozzle*. Slide the *Steam Control Switch* up to increase steam power, and slide it down to decrease steam power.

NOTE: To minimize water spotting, the *Steam Control Switch* should be set to its lowest intensity setting when steaming fabric surfaces. This should be done in conjunction with attaching the *Utility Nozzle* and one of the *Cloth Covers*, as described below.

- The *Water Tank* (5) is the reservoir in which water is stored for use by the unit.
- The *Water Tank Cap* (6) must be removed in order to fill the *Water Tank* with water. The *Water Tank Cap* creates a tight seal to prevent spilling water.
- The *Power Indicator Light* (7) illuminates to indicate that the unit is powered on, and that the heater is active.
- The *Utility Nozzle* (8) connects to the *Steam Nozzle*, and serves as the connector for the *Squeegee*, *Large Brush* and *Cloth Covers*.
- The *Squeegee* (9) connects to the *Utility Nozzle*, and is designed for steaming glass, mirrors and other smooth surfaces.
- The *Large Brush* (10) connects to the *Utility Nozzle*, and is designed for steaming and scrubbing large surfaces, such as floors, carpeting and upholstery.
- The *Straight Nozzle* (11) connects to the *Steam Nozzle*, and is designed to focus the spray of steam for maximum cleaning power. This is ideal for tile grouting, oven racks and more. The *Angled Nozzle* (12) serves a similar function; however, it is designed for reaching difficult angles and areas that the *Straight Nozzle* may not completely reach.
- The *Nylon Utility Brush* (13) connects to the *Steam Nozzle*, and is designed to steam and scrub smaller surface areas, including metal, tile, carpeting and more.
- The *Cloth Covers* (14) are stretched over the *Utility Nozzle*, making it ideal for steaming fabrics and upholstery with minimal water spotting. Two *Cloth Covers* are included.

ASSEMBLING THE HANDHELD STEAM CLEANER

McCULLOCH

ENGLISH

WARNING: Do not try to connect attachments while unit is emitting steam.

ATTACHING NOZZLES & UTILITY BRUSH

1. Align Straight Nozzle / Angled Nozzle / Nylon Utility Brush with Steam Nozzle as shown, noting that arrows are at top and bottom of accessory. Make sure to align tab on attachment with slot at bottom of Steam Nozzle (FIGURE 1-A).
2. Press attachment into Steam Nozzle (FIGURE 1-B).

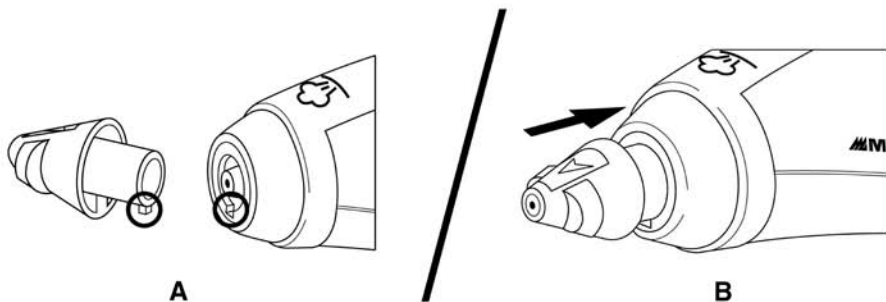

FIGURE 1

3. Rotate Straight Nozzle / Angled Nozzle / Nylon Utility Brush one quarter turn counter-clockwise to lock it in place (FIGURE 2). Arrows will now be at sides of accessory.

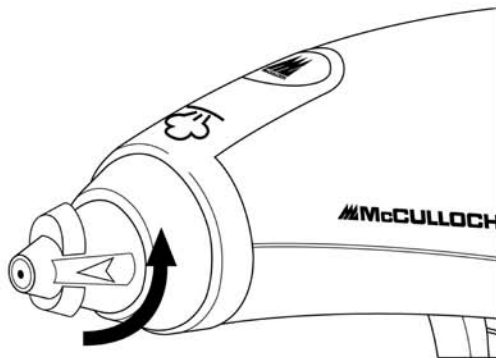

FIGURE 2

NOTE: The above illustrations only show the Straight Nozzle being attached; the Angled Nozzle and Nylon Utility Brush are attached the same way.

WARNING: Do not try to connect attachments while unit is emitting steam.

ATTACHING LARGE BRUSH & SQUEEGEE

1. Insert hooks on back-bottom of Large Brush / Squeegee into tab slots on bottom of Utility Nozzle (FIGURE 3-A).
2. Swing Large Brush / Squeegee backwards until hook latch on back snaps over back-top of Utility Nozzle (FIGURE 3-B).
3. Slide Utility Nozzle with attached Large Brush / Squeegee onto Steam Nozzle. To do this, align tab on Utility Nozzle with slot at bottom of Steam Nozzle (arrows will be at top and bottom) (FIGURE 4-A).
4. Rotate Utility Nozzle one quarter turn counter-clockwise to lock it in place (arrows will now be at sides) (FIGURE 4-B).

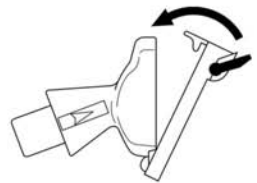
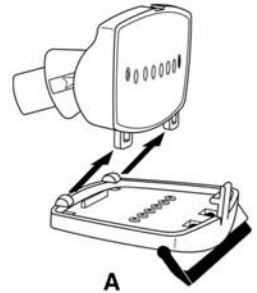

B
FIGURE 3

ATTACHING CLOTH COVERS

1. Stretch a Cloth Cover around Utility Nozzle.
2. Slide Utility Nozzle with attached Cloth Cover onto Steam Nozzle, using same procedure as described in STEPS 3 & 4 of **Attaching Large Brush & Squeegee** section above.

IMPORTANT: With a Cloth Cover attached, it is possible to use the MC1235 to steam garments. This is useful for freshening garments and removing wrinkles. However, it is recommended that use on garments be limited to an infrequent basis, as the MC1235 may produce small amounts of water spotting. Do not use this unit to steam garments that may be damaged by water spotting. Be sure that Steam Control Switch is on lowest setting, and hold Steam Nozzle at least 8-10 inches away from the garment being steamed to help minimize potential spotting.

For garment steaming on a regular basis, it is recommended that a fabric steamer be used. For more information on our wide selection of fabric steamers, visit us online at:

www.topinnovations.com

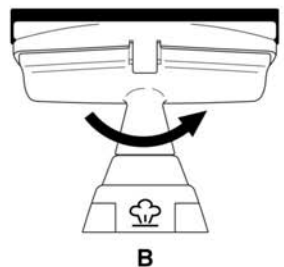
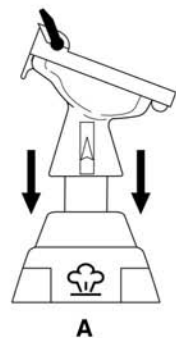

B
FIGURE 4

FILLING WATER TANK WITH WATER

NOTE: This unit features a continuous-fill Water Tank. It can be safely filled with water while still plugged in, and does not require any cool-down period before refilling.

1. Remove Water Tank Cap by turning it counter-clockwise, so that arrow on top of cap points towards open circle graphic on Water Tank (FIGURE 5-A). Pull cap off when it feels loose.
2. Fill Water Tank with water. The simplest way to do this is to fill it directly from a water faucet. Any amount of water can be used, so long as pump hose inside tank is submerged (FIGURE 5-B). However, in order to get the maximum steam time from a single fill, the Water Tank must be completely filled (approximately 10 oz. / 295 ml.).

NOTE: While this unit will function correctly using ordinary tap water, it is recommended that distilled or de-mineralized water be used instead. This will help to minimize mineral build-up in the unit and prolong the life of your Handheld Steam Cleaner.

3. Once Water Tank is filled, replace Water Tank Cap. Align tabs on bottom of cap with slots around edge of fill hole (FIGURE 5-C). Insert cap, then turn it clockwise, so that arrow on top of cap points towards solid circle graphic on Water Tank (FIGURE 5-D).

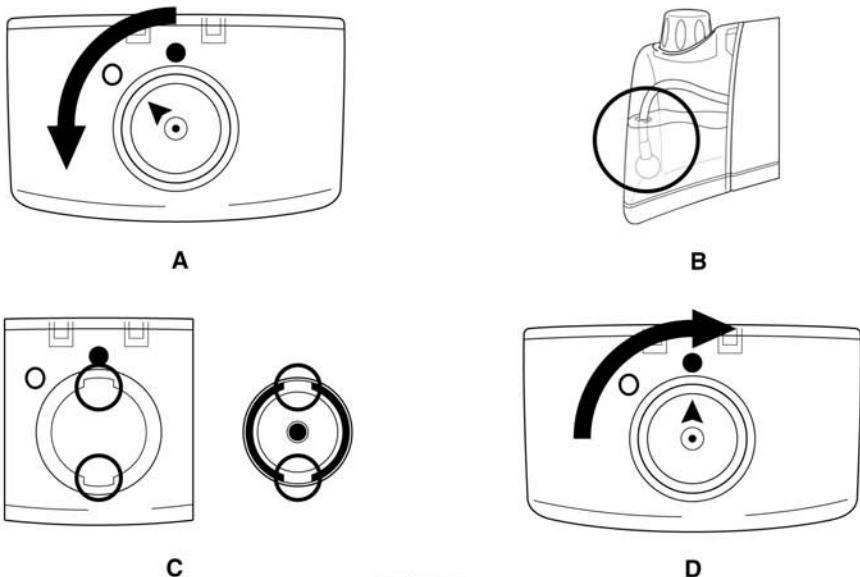

FIGURE 5

OPERATING THE HANDHELD STEAM CLEANER

NOTE: Be sure that any desired attachments are connected before following these steps.

1. Plug grounded power cord into a convenient electrical outlet (make sure to first remove plastic cover that protects plugs during shipping). Power Indicator Light will immediately illuminate.

CAUTION: This unit uses a grounded (3-prong) electrical plug. Use only in properly installed 3-prong electrical outlets. Do not attempt to alter plug or circumvent this safety feature in any way.

NOTE: Power Indicator Light is illuminated at all times while unit is plugged in. This unit has no On/Off power switch; it will begin heating immediately upon being plugged in.

2. Allow unit approximately 30 seconds to heat up.
3. Set Steam Control Switch to desired intensity of steam flow. Slide the Steam Control Switch up (towards +) to increase steam power, and slide it down (towards -) to decrease steam power.
4. Direct Steam Nozzle (and any attachments) towards surface you desire to steam, and press Steam Trigger.

NOTE: Pressing the Steam Trigger activates the unit's pump. It will take another second or two to actually begin producing steam. This also means that the unit will continue to produce steam for another second or two after Steam Trigger is released.

5. To sanitize surfaces, point Steam Nozzle, press Steam Trigger and hold approximately 1/2 inch from surface for at least 5 seconds. This will insure that you have killed germs and bacteria.

CAUTION: Always be sure that Steam Nozzle and any attachments are pointed in a safe direction (away from yourself, other people, pets, and plants) before pressing Steam Trigger.

NOTE: Use care when steaming hardwood floors or other surfaces that may be warped or damaged by heat and moisture. It is recommended that use of this unit on these types of surfaces be limited.

6. Keep Steam Trigger depressed for a continuous flow of steam. Using a slight back-and-forth motion over the area you are steaming will further enhance the cleaning process.

NOTE: If you are steaming a fabric or garment, it is advised that you steam a small inconspicuous spot first, in case of water spotting.

NOTE: During use, you may notice a slight drop in steam pressure. If this happens, release Steam Trigger for 10-15 seconds. To minimize this it is recommended that Steam Trigger be held for not longer than 10-12 seconds at a time, and that a few seconds of time be allowed between steam bursts.

7. Once steaming tasks are complete, immediately unplug grounded power cord from electrical outlet. Follow steps under **Proper Storage** procedure on page 11 of this manual.

PROPER STORAGE

Preparing your Handheld Steam Cleaner for storage is quick and simple. When you have finished your steaming tasks, follow the steps listed below.

1. Unplug grounded power cord from electrical outlet.
2. Allow unit a few minutes to cool.
3. Remove all attachments from unit.
4. Drain any remaining water in Water Tank into a sink or tub.
5. Store all attachments safely away, preferably near Handheld Steam Cleaner.
6. Store Handheld Steam Cleaner in a cool, dry location.

REMOVING MINERAL BUILD-UP

A common problem with steam appliances is mineral build-up caused by high mineral content in many municipal water supplies. **The best way to avoid this is to use de-mineralized or distilled water in unit.** If you are unable to use de-mineralized or distilled water, we recommend you use this procedure monthly to help avoid mineral build-up:

1. Remove all attachments from unit.
2. Remove Water Tank Cap and drain any remaining water from Water Tank into sink or tub.
3. Using a measuring cup, make a mixture of 4 oz. (118 ml.) vinegar and 4 oz. (118 ml.) water.
4. Slowly pour water-vinegar solution into Water Tank.
5. Set Steam Control Switch to maximum setting (towards +).
6. Hold down Steam Trigger to spray steam solution from Steam Nozzle. Continue to hold down Steam Trigger until Water Tank is completely drained (approximately 8 minutes).
7. Fill Water Tank with fresh water, then hold Steam Trigger until Water Tank is drained. This will flush out any remaining water-vinegar solution in unit. Repeat until vinegar odor dissipates.
8. Replace Water Tank Cap.

| PROBLEM | POSSIBLE CAUSE | SOLUTION |
|--------------------------------|---|---|
| Unit fails to heat up. | Unit is not plugged in. | Plug into electrical outlet. |
| | Household Circuit Breaker / Ground Fault Interrupter has tripped or blown a fuse. | Reset Circuit Breaker / Ground Fault Interrupter, or replace fuse. If you need assistance, contact a licensed electrician. |
| Unit fails to heat up. | Water Tank is empty. | Refill Water Tank using procedures on page 9 of this manual. |
| | Mineral build-up in unit. | Follow Removing Mineral Build-Up procedure on page 11 of this manual. |
| Steam output is intermittent. | Mineral build-up in unit. | It is normal for steam pressure to drop periodically for a few seconds. If steam stays off for longer periods, follow Removing Mineral Build-Up procedure on page 11 of this manual. |
| Unit is making a lot of noise. | Water Tank is almost empty. | It is normal for the units pump to make noise while it is functioning. This noise will become louder when the Water Tank is nearly empty. Simply refill with water to reduce noise. |

CUSTOMER SUPPORT

For problems with your Handheld Steam Cleaner, please refer to the troubleshooting solutions located above. Additional inquiries should be directed to our Customer Support services through our Web site, www.topinnovations.com, on the Service Request Web page.

If you do not have internet access, you may also contact our Customer Support Department by telephone, at (800) 711-6617 or (816) 584-9700.

NOTE: In order for our customer service representatives to help you as quickly and efficiently as possible, please have the following information ready before calling:

- Purchase information (where and when you purchased this product)
- Product Serial Number

PRODUCT SPECIFICATIONS

MCCULLOCH

ENGLISH

| PRODUCT SPECIFICATIONS | |
|------------------------------|--|
| Voltage | 120V |
| Power | 1300W |
| Water Capacity | 10 oz. (295 ml.) |
| Heating Time | 30 seconds (approximate) |
| Continuous Steam Time | Approx. 14 min. (low steam setting) Approx. 8 min. (high steam setting) |
| Unit Weight | 2.8 lbs. (1.3 kg.) |
| Unit Dimensions | 11.8" x 4" x 7" (300mm x 102mm x 180mm) |

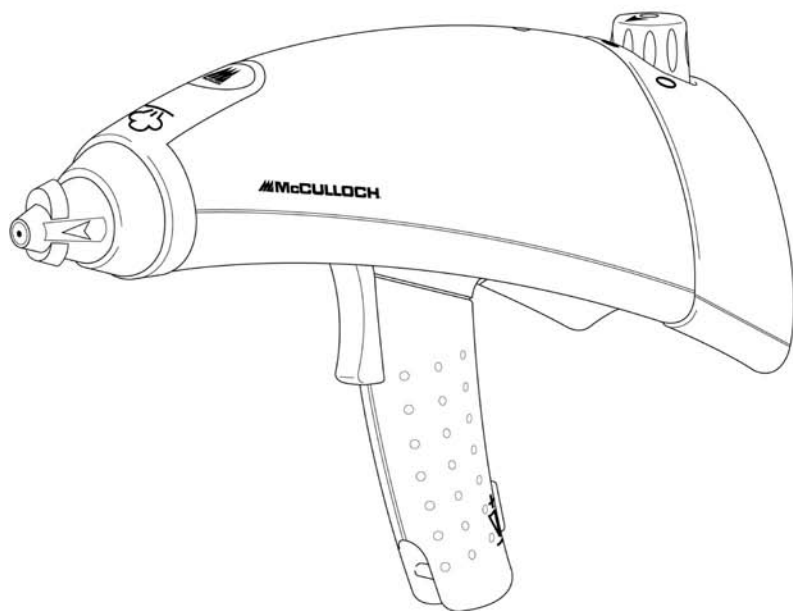

ONE YEAR LIMITED WARRANTY

(If outside USA, additional shipping charges may apply)

Top Innovations, Inc. warrants this product to be free from defects in material and workmanship for a period of one (1) year from the date of purchase. This warranty does not cover damage caused by misuse, negligence, use by improper current or voltage, commercial use, use contrary to operating instructions or disassembly, repair or alteration by any person other than Top Innovations, Inc. Warranty Service Department.

Top Innovations, Inc. will repair or replace, at its option. This warranty gives you specific legal rights and may have other rights, which may vary from state to state.

Performance of any obligation under this warranty may be obtained by:

1. Call (800) 711-6617 for Return Authorization Number before returning for repair. Failure to obtain a Return Authorization Number will cause a delay in warranty and out-of-warranty service requests.
2. Include copy of purchase receipt.
3. Include your name, address, telephone number, and Return Authorization Number on returned package.

Please send product postage-prepaid to:

**TOP INNOVATIONS, INC.
WARRANTY SERVICE DEPARTMENT
6655 TROOST AVE.
KANSAS CITY, MO 64131**

Should there be any missing or defective parts or accessories, please contact Customer Support. In most cases, it is not necessary to return the entire unit. We can ship most parts directly to your door.

Upon expiration of 1 year limited warranty, you will be advised of the cost of repair before any servicing is done, unless you enclose a note indicating that you would like us to proceed with repairs.

If you need to request warranty service, or have any questions about coverage under this warranty, please visit the Warranty Service Request page on our Web site www.topinnovations.com. You may also contact the Warranty Service Department by telephone at (800) 711-6617 or (816) 584-9700, or e-mail customerservice@topinnovations.com.

Please have your product serial number ready before contacting Warranty Service Department. The serial number is located on the back or bottom of your unit.



Top Innovations, Inc.

6655 Troost Ave.

Kansas City, MO 64131

Tel: (800) 711-6617

(816) 584-9700

www.topinnovations.com

customerservice@topinnovations.com



Printed in China

PRODUCT SERIAL NUMBER

For your convenience, space has been provided below for you to record the serial number of your unit (located on the back or bottom of the unit) for easy reference when contacting our Customer Service Department.

_____ - _____

MODÈLE MC1235

McCULLOCH.

Nettoyeur à Vapeur à Main



FRANÇAIS

par Top Innovations, Inc.

**Prière de lire toutes les instructions avant utilisation.
Postez la carte d'enregistrement de garantie.**

Très Chère Client,

Félicitations pour votre achat du nouveau **Nettoyeur à Vapeur à Main MC1235**. Ce nouveau produit versatile et commode offre la puissance nettoyante de la vapeur dans un appareil compact et léger qui est facile à transporter partout où vous avez besoin de nettoyer.

Branchez votre **Nettoyeur à Vapeur à Main** et en moins d'une minute vous serez prêt à éliminer toute saleté, toute graisse, toute tache et davantage dans votre maison ou ses environs. Le salon, la cuisine, les chambres à coucher, les toilettes et salles de bain et tout autre endroit auront les nombreuses avantages de la vapeur chaude, à plus d'un égard. En plus de l'enlèvement des saletés, la vapeur est respectueuse de l'environnement et nettoie sans l'utilisation de produits chimiques. Elle rafraîchit également le tissu d'ameublement et aide à la réduction de la fumée et autres odeurs désagréables, en redonnant un éclat vif à vos tapis et à votre ameublement. De plus, une fois le nettoyage à vapeur terminé, le poids léger et la taille compacte du **Nettoyeur à Vapeur à Main** rendent son entreposage rapide et commode.

Top Innovations, Inc. vous invite à visiter son site Internet de Support Clientèle au:

www.topinnovations.com

Sur ce site Internet vous trouverez davantage de renseignements sur beaucoup d'autres produits passionnants disponibles, des conseils utiles pour l'utilisation de votre **Nettoyeur à Vapeur à Main**, ainsi que d'autres informations pour vous aider à utiliser au mieux la puissance de la vapeur!

J'espère que vous apprécierez votre nouveau **Nettoyeur à Vapeur à Main MC1235!**



Benny Lee
 Président-Directeur General
 Top Innovations, Inc.



AVERTISSEMENT: Pour réduire le risque de feu, choc électrique ou blessures, les précautions de sécurité suivante doivent toujours être suivies lors de l'utilisation d'un appareil électrique.

LISEZ TOUTES LES DIRECTIVES AVANT D'EMPLOYER VOTRE NETTOYEUR À VAPEUR À MAIN

1. Le réservoir d'eau est conçu pour tenir un maximum de 10 onces (295 ml.) d'eau. Débranchez le cordon électrique avant de le remplir avec de l'eau.
2. Ne LAISSEZ PAS votre Nettoyeur à Vapeur à Main MC1235 sans surveillance lorsqu'il est branché ou n'est pas en usage. Utilisez-le seulement pour les usages prévus, tels qu'indiqués dans ce manuel.
3.  **Cette unité n'est pas un jouet. Une surveillance étroite est nécessaire lors de l'usage à proximité des enfants, des animaux domestiques, ou des plantes. La vapeur produite par cette unité est chaude et sous pression. Il faut faire attention pour éviter les brûlures ou d'autres blessures. Ne dirigez jamais le bec vers les gens ou les animaux domestiques.**
4. Afin de réduire le risque de contact avec l'eau chaude émise par les événements à vapeur, tenez l'appareil à distance et vérifiez qu'il n'y a pas de signes de condensation ou de fuites.
5. N'UTILISEZ PAS cette unité si le cordon électrique ou la prise de courant sont endommagés. N'UTILISEZ PAS l'unité si elle ne fonctionne pas correctement ou si elle est tombée, a été endommagée ou laissée dehors. En cas d'un tel endommagement, NE la DÉMONTÉZ NI n'essayez de faire des réparations. Apportez l'unité chez un agent de service agréé pour une inspection et des réparations. Un réassemblage ou une réparation incorrects risquent d'entraîner un incendie, un choc électrique, ou des blessures lors de l'utilisation du vaporisateur.
6. Afin de réduire le risque de choc électrique, NE SUBMERGEZ PAS l'unité dans l'eau ou autres liquides. N'EMPLOYEZ PAS le cordon électrique comme poignée. ÉVITEZ tout pli du cordon électrique lors du rangement. NE TIREZ NI ne tendez le cordon sur des coins ou des angles vifs.
7. Évitez tout contact entre le cordon électrique et une surface chaude. Laissez l'appareil refroidir complètement avant l'entreposage. Enroulez le cordon électrique autour de l'appareil sans le serrer pour l'entreposage.

GARDEZ CES INSTRUCTIONS!
POUR UTILISATION DOMESTIQUE SEULEMENT



AVERTISSEMENT: Afin de réduire le risque de choc électrique, cet appareil est muni d'une fiche de prise électrique à trois lames. Cette fiche ne s'insère que dans un seul sens dans un socle mural à prise polarisée. Au cas où la fiche ne s'insère pas complètement dans le socle, contactez un électricien agréé pour faire installer un socle convenable. **N'ESSAYEZ PAS** de modifier la fiche ou de neutraliser cet accessoire de sécurité.

8. **N'UTILISEZ PAS** cette unité avec des rallonges ou des prises de courant de puissance inadéquates. Il faut utiliser une prise de courant à trois fiches ou un adaptateur correctement relié à la terre pour l'utilisation du Nettoyeur à Vapeur à Main MC1235.
9. Afin de débrancher le Nettoyeur à Vapeur à Main MC1235, empoignez la prise et retirez-la doucement et fermement de la prise de courant. **N'ESSAYEZ PAS** de débrancher l'unité en tirant sur le cordon.
10. Faites attention à ne pas toucher les parties métalliques, l'eau chaude ou la vapeur, ce qui risque de causer des brûlures.
11. Le Nettoyeur à Vapeur à Main MC1235 est conçu pour utilisation seulement avec les accessoires MC1235 recommandés. D'autres sortes d'accessoires ne devraient pas être utilisées avec le Nettoyeur à Vapeur à Main. Un tel acte risque d'entraîner des blessures ou d'endommager l'unité.
12. Le bec et les accessoires deviennent chauds au cours de l'utilisation. Afin d'éviter toute blessure, **NE TOUCHEZ PAS** le bec lors de l'utilisation de cet appareil. **N'ESSAYEZ PAS** de changer les accessoires pendant que l'unité émet de la vapeur.
13. Lors du remplissage de votre Nettoyeur à Vapeur à Main, l'eau seule doit être utilisée dans l'unité. Tout autre produit de nettoyage endommagera l'unité et risque de causer les blessures.
14. **NE METTEZ PAS** l'unité **EN MARCHÉ** si la bouche à vapeur est bloquée. Si ce problème survient, cessez tout de suite d'utiliser l'unité et débranchez-la de la prise de courant électrique.
15. Entrez votre Nettoyeur à Vapeur à Main MC1235 dans un endroit frais et sec.

¡GUARDE ESTAS INSTRUCCIONES!
PARA USO DOMÉSTICO SOLAMENTE

INFORMATION SUR LE PRODUIT NETTOYEUR À VAPEUR À MAIN

McCULLOCH

Votre Nettoyeur à Vapeur à Main comprend les caractéristiques et accessoires suivants. Examinez avec soin les matériaux d'emballage pour tous les pièces et accessoires. Afin d'obtenir des pièces éventuellement manquantes, adressez-vous à la section **Soutien à la Clientèle** à la page 12 de ce manuel.

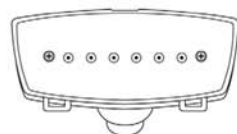

8

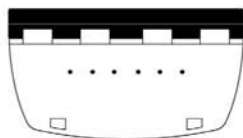

9

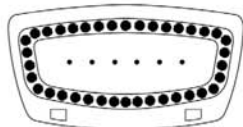

10

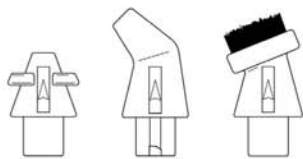

11

12

13



14

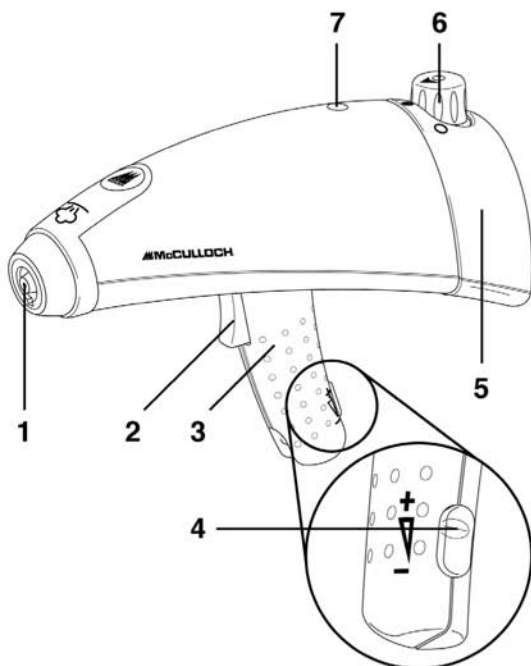

CARACTÉRISTIQUES ET ACCESSOIRES DE L'UNITÉ

1. Bec à Vapeur
2. Déclenche Vapeur
3. Poignée
4. Interrupteur Vapeur
5. Réservoir d'Eau
6. Bouchon du Réservoir d'Eau
7. Voyant Puissance
8. Bec Tout Usage
9. Raclette
10. Grande Brosse
11. Bec Droit
12. Bec à Angle
13. Brosse en Nylon Tout Usage
14. Serviettes en Tissu (2)

- Le *Bec à Vapeur* (1) émet un jet de vapeur chaude et pénétrante. Le *Bec Tout Usage*, le *Bec Droit*, le *Bec à Angle* et la *Brosse en Nylon Tout Usage* s'installent tous sur le *Bec à Vapeur*.
- Le *Déclenche Vapeur* (2) doit être enfoncé afin de mettre en fonction le mécanisme de la pompe, ce qui transporte de l'eau du *Réservoir d'Eau* jusqu'à la chaudière. La vapeur sera émise du *Bec à Vapeur* quelques secondes après l'enfoncement du *Déclenche Vapeur*. Le *Déclenche Vapeur* peut être maintenu enfoncé pour produire un jet de vapeur continu.
- La *Poignée* (3) est conçue pour rester relativement fraîche tout en offrant le maximum de sécurité et de confort à celui qui l'utilise.
- L'*Interrupteur Vapeur* (4) est employé pour régler l'intensité du jet de vapeur émis du *Bec à Vapeur*. Glissez l'*Interrupteur Vapeur* vers le haut pour augmenter la puissance de la vapeur, et glissez-le vers le bas pour en diminuer la puissance.

REMARQUEZ : Afin de minimiser les taches d'eau, l'Interrupteur Vapeur devrait être réglé sur sa marque d'intensité minimale lors de la vaporisation des surfaces des tissus. Ceci devrait être accompli en attachant le Bec Tout Usage et une des serviettes en tissu, comme il est décrit ci-dessous.

- Le *Réservoir d'Eau* (5) est le bac qui contient l'eau destinée à être utilisée par l'unité.
- Le *Bouchon du Réservoir d'Eau* (6) doit être enlevé pour remplir l'unité avec de l'eau. Le *Bouchon du Réservoir d'Eau* ferme de manière serrée l'orifice du *Réservoir d'Eau*, afin d'éviter tout versement éventuel d'eau.
- Le *Voyant Puissance* (7) s'enlumine pour indiquer que l'unité est en fonction et que l'appareil de chauffage est activé.
- Le *Bec Tout Usage* (8) s'installe sur le *Bec à Vapeur*, et sert de raccordement pour la *Raclette*, la *Grande Brosse* et les *Serviettes en Tissu*.
- La *Raclette* (9) s'installe sur le *Bec à Vapeur* et est conçue pour la vaporisation du verre, des miroirs et autres surfaces lisses.
- La *Grande Brosse* (10) s'installe sur le *Bec Tout Usage* et est conçu pour la vaporisation et le frottage des surfaces larges, telles que les planchers, la moquette et le tissu d'ameublement.
- Le *Bec Droit* (11) s'attache sur le *Bec à Vapeur* et est conçu pour diriger le jet de vapeur afin d'obtenir une puissance de nettoyage maximale. Ce *Bec Droit* est idéal pour le jointoiment du carrelage, les étagères du four et davantage. Le *Bec à Angle* (12) sert une fonction semblable; toutefois, il est conçu pour atteindre les angles difficiles et les endroits que le *Bec Droit* ne peut pas complètement atteindre.
- La *Brosse en Nylon Tout Usage* (13) s'attache sur le *Bec à Vapeur*, et est conçue pour la vaporisation et le frottage des surfaces moins étendues, y compris les surfaces métalliques, en carrelage, en moquette et davantage.
- Les *Serviettes en Tissu* (14) s'étirent sur le *Bec Tout Usage*, les rendant idéales pour la vaporisation du tissu d'ameublement et autres tissus avec un minimum de taches d'eau. Deux *Serviettes en Tissu* sont comprises.

MISE EN GARDE: N'essayez pas de raccorder les accessoires pendant que l'unité émet de la vapeur.

RACCORDEMENT DES BECS ET DE LA BROSSE TOUT USAGE

1. Alignez le Bec Droit / Bec à Angle / Brosse en Nylon Tout Usage avec le Bec à Vapeur comme illustré, en remarquant que les flèches sont sur le haut et le bas de l'accessoire. Soyez certain d'aligner la patte située sur l'accessoire avec la fente située sur le bas du Bec à Vapeur (FIGURE 1-A).
2. Poussez l'accessoire dans le Bec à Vapeur (FIGURE 1-B).

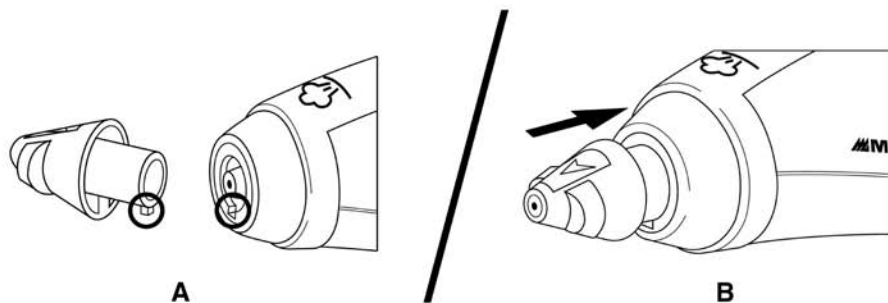

FIGURE 1

3. Tournez le Bec Droit / Bec à Angle / Brosse en Nylon Tout Usage le quart d'une rotation dans le sens inverse des aiguilles d'une montre pour l'installer fermement sur place (FIGURE 2). Les flèches seront maintenant sur les côtés de l'accessoire.

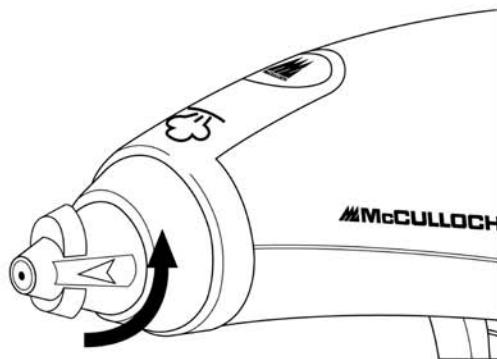

FIGURE 2

REMARQUEZ: Les illustrations ci-dessus montrent seulement le raccordement du Bec Droit; le Bec à Angle et la Brosse en Nylon Tout Usage se raccordent de la même manière.

FRANÇAIS

MISE EN GARDE: N'essayez pas de raccorder les accessoires pendant que l'unité émet de la vapeur.

RACCORDEMENT DE LA GRANDE BROSSE ET DE LA RACLETTE

1. Insérez les crochets situés sur le dos/ fond de la Grande Brosse / Raclette dans les fentes situées sur le fond du Bec Tout Usage (FIGURE 3-A).
2. Poussez la Grande Brosse / Raclette vers l'arrière jusqu'à ce que le crochet situé au dos s'attache sur le dos/sommet du Bec Tout Usage (FIGURE 3-B).
3. Glissez le Bec Tout Usage, muni de la Grande Brosse / Raclette, sur le Bec à Vapeur. Pour ce faire, alignez la patte située sur le Bec Tout Usage avec la fente située sur le fond du Bec à Vapeur (les flèches seront sur le haut et le bas) (FIGURE 4-A).
4. Tournez le Bec Tout Usage le quart d'une rotation dans le sens inverse des aiguilles d'une montre pour l'installer fermement sur place (les flèches seront maintenant sur les côtés) (Figure 4-B).

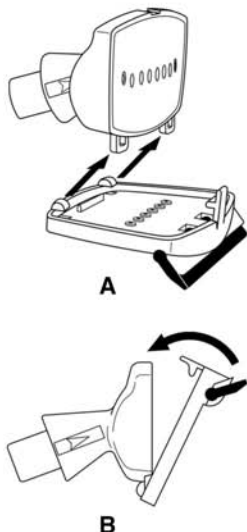

FIGURE 3

RACCORDEMENT DES SERVIETTES EN TISSU

1. Étirez une Serviette en Tissu sur le Bec Tout Usage.
2. Glissez le Bec Tout Usage muni de la Serviette en Tissu, sur le Bec à Vapeur, en employant la même méthode que décrite pour les Étapes 3 et 4 de la section **Raccordement de la Grande Brosse et de la Raclette** au-dessus.

IMPORTANT: Avec la Serviette en Tissu attachée, il est possible d'utiliser le MC1235 pour vaporiser les vêtements. Ceci est utile pour rafraîchir les vêtements et pour enlever les froissements. Pourtant, cette utilisation est peu recommandée car le MC1235 risque de produire de petites quantités d'eau provoquant des taches. N'utilisez pas cette unité pour vaporiser les vêtements qui risquent d'être endommagés par des taches d'eau. Soyez certain que l'Interrupteur Vapeur est sur sa marque la plus basse, et tenez le bec à vapeur à une distance d'au moins 8 à 10 pouces du vêtement à être vaporisé pour aider à minimiser les taches éventuelles.

Afin de vaporiser des vêtements de façon régulière, on recommande l'utilisation d'un vaporisateur à vêtements. Pour des renseignements supplémentaires sur notre large sélection de vaporisateurs à vêtements, visitez notre site Internet au:

www.topinnovations.com

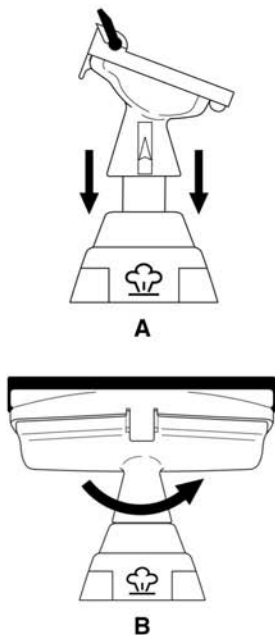

FIGURE 4

REPLISSAGE DU RÉSERVOIR D'EAU

REMARQUEZ: Cette unité comporte un Réservoir d'Eau qui se remplit de manière continue. Elle peut être remplie avec de l'eau pendant qu'elle reste branchée sans risque, et n'exige aucune période de refroidissement avant le remplissage.

1. Enlevez le Bouchon du Réservoir d'Eau en le tournant dans le sens inverse des aiguilles d'une montre, pour que la flèche sur le haut du bouchon indique la marque du cercle ouvert sur le Réservoir d'Eau (FIGURE 5-A). Retirez le bouchon quand il semble desserré.
2. Remplissez le Réservoir d'Eau avec de l'eau. La manière la plus facile pour le faire est de le remplir directement d'un robinet. N'importe combien d'eau peut être utilisée, pourvu que le boyau de la pompe à l'intérieur du réservoir soit submergé (FIGURE 5-B). Toutefois, afin d'obtenir le maximum de temps de vaporisation après un seul remplissage, le Réservoir d'Eau doit être complètement rempli (environ 10 onces / 295 ml.).

REMARQUEZ: Quoique cette unité fonctionne correctement en utilisant de l'eau du robinet, nous vous recommandons, à sa place, l'utilisation de l'eau distillée ou déminéralisée. Ceci aidera à minimiser l'accumulation des produits minéraux dans l'unité et prolongera la durée de vie de votre Nettoyeur à Vapeur à Main.

3. Une fois le Réservoir d'Eau rempli, replacez le Bouchon du Réservoir d'Eau. Alignez les pattes situées sur le fond du bouchon avec les fentes autour du trou de remplissage (FIGURE 5-C). Insérez le bouchon, et ensuite tournez-le dans le sens des aiguilles d'une montre, pour que la flèche sur le haut du bouchon indique la marque du cercle fermé sur le Réservoir d'Eau (FIGURE 5-D).

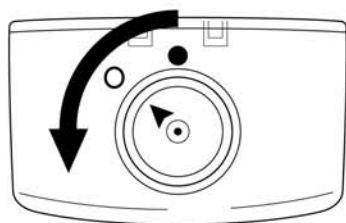

A



B

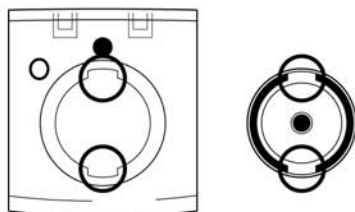

C

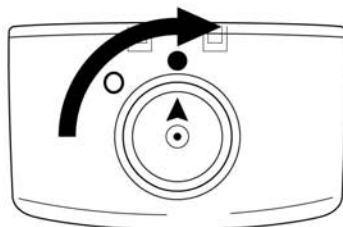

D

FIGURE 5

UTILISATION DU NETTOYEUR À VAPEUR À MAIN

REMARQUEZ: Assurez-vous que tout accessoire désiré est attaché avant de prendre les mesures suivantes.

1. Branchez le cordon électrique à mise à la terre dans une prise de courant électrique convenable (Soyez certain d'enlever toute couverture en plastique qui aurait pu protéger les prises au cours de l'expédition). Le Voyant Puissance s'allumera tout de suite.

MISE EN GARDE: Cette unité utilise une prise électrique à mise à la terre (à trois fiches). Branchez-la seulement dans une prise de courant électrique à trois fiches correctement installée. N'essayez de modifier la fiche ou de contourner cet accessoire de sécurité en aucune manière.

REMARQUEZ: Le Voyant Puissance est allumé constamment pendant que l'unité est branchée. Cette unité n'a pas d'Interrupteur Marche/Arrêt; elle commencera toute de suite à chauffer dès qu'elle aura été branchée.

2. Laissez environ 30 secondes pour le chauffage de l'unité.
3. Mettez l'Interrupteur Vapeur sur l'intensité du jet de vapeur désirée. Glissez l'Interrupteur Vapeur vers le haut (vers le +) pour augmenter la puissance de la vapeur, et glissez-le vers le bas (vers le -) pour diminuer la puissance de la vapeur.
4. Dirigez le Bec à Vapeur (et tout accessoire) vers la surface que vous désirez vaporiser, et appuyez sur le Déclenche Vapeur.

REMARQUEZ: Enfoncer le Déclenche Vapeur met en fonction la pompe de l'unité. Il faudra encore une seconde ou deux pour que la vapeur commence à se produire. Ceci veut dire également que l'unité continuera à produire de la vapeur pendant encore une seconde ou deux après qu'on cessera d'appuyer sur le Déclenche Vapeur.

5. Afin de désinfecter les surfaces, dirigez le Bec à Vapeur, appuyez sur le Déclenche Vapeur, et tenez-le à une distance approximative d'une demi pouce de la surface pendant au moins 5 secondes. Cet acte assure l'extermination des microbes et des bactéries.

MISE EN GARDE: Soyez toujours certain que le Bec à Vapeur et tout autre accessoire sont dirigés dans une direction sans risque (à distance de vous-même, des autres gens, des animaux domestiques, ou des plantes) avant d'appuyer sur le Déclenche Vapeur.

REMARQUEZ: Faites bien attention lors de la vaporisation des planchers en bois dur ou d'autres surfaces qui risquent d'être gauchis ou endommagés par la chaleur et l'humidité. On recommande une utilisation limitée de l'unité sur ce genre de surfaces.

6. Maintenez le Déclenche Vapeur enfoncé pour produire un jet de vapeur continu. Un mouvement léger de va-et-vient à l'endroit où vous vaporisez améliorera davantage le nettoyage.

REMARQUEZ: Lors de la vaporisation d'un tissu ou d'un vêtement, on recommande d'abord un test à un endroit non visible, au cas où des taches d'eau se produiraient.

REMARQUEZ: Au cours de l'utilisation vous remarquerez peut-être une diminution légère dans la pression de la vapeur. Si ceci survient, cessez d'appuyer sur le Déclenche Vapeur pendant 10 à 15 secondes. Afin de minimiser ce problème, on recommande de ne pas appuyer sur le Déclenche Vapeur pendant plus de 10 à 12 secondes à la fois, et d'attendre quelques secondes entre les jets de vapeur.

7. Une fois les tâches de vaporisation terminées, débranchez tout de suite le cordon électrique à mise à la terre de la prise de courant électrique. Suivez les mesures de la procédure **Entreposage Convenable** à la page 11 de ce manuel.

ENTREPOSAGE CONVENABLE

La préparation de votre Nettoyeur à Vapeur pour l'entreposage est rapide et facile. Dès que vous aurez terminé vos tâches de vaporisation, prenez les mesures suivantes.

1. Débranchez le cordon électrique à mise à la terre de la prise de courant électrique.
2. Laissez l'unité quelques minutes pour refroidir.
3. Enlevez tout accessoire de l'unité.
4. Videz toute l'eau résiduelle du Réservoir d'Eau dans un évier ou un pot.
5. Entreposez tous les accessoires en sécurité, de préférence près du Nettoyeur à Vapeur à Main.
6. Entreposez le Nettoyeur à Vapeur à Main dans un endroit frais et sec.

ENLÈVEMENT DE L'ACCUMULATION DES PRODUITS MINÉRAUX

L'accumulation des produits minéraux en résulte du contenu élevé de produits minéraux dans les réserves d'eau municipales est un problème commun dans le fonctionnement des appareils à vapeur. **Pour éviter ce problème le meilleur moyen est d'employer de l'eau déminéralisée ou distillée dans l'unité.** Si vous ne pouvez pas utiliser d'eau déminéralisée ou distillée, nous vous recommandons de suivre mensuellement cette procédure pour vous aider à éviter l'accumulation des produits minéraux:

1. Enlevez tout accessoire de l'unité.
2. Enlevez le Bouchon du Réservoir d'Eau et videz l'eau résiduelle du Réservoir d'Eau dans un évier ou un bac.
3. En utilisant le doseur, préparez un mélange de 4 oz. (118 ml.) de vinaigre et 4 oz. (118 ml.) d'eau.
4. Versez lentement le mélange eau vinaigre dans le Réservoir d'Eau.
5. Mettez l'Interrupteur Vapeur sur la marque maximum (vers le +).
6. Maintenez le Déclenche Vapeur enfoncé afin d'émettre un jet de solution de vapeur du Bec à Vapeur. Continuez à maintenir le Déclenche Vapeur enfoncé jusqu'à ce que le Réservoir d'Eau soit complètement vidé (environ 8 minutes).
7. Remplissez le Réservoir d'Eau avec de l'eau fraîche, et ensuite maintenez le Déclenche Vapeur enfoncé jusqu'à ce que le Réservoir d'Eau soit vidé. Ceci fera partir tout mélange eau vinaigre restant dans l'unité. Répétez jusqu'à la dissipation de l'odeur de vinaigre.
8. Remplacez le Bouchon du Réservoir à Eau.

| PROBLÈME | CAUSE PROBABLE | SOLUTION |
|---|---|---|
| L'unité ne chauffe pas. | L'unité n'est pas branchée. | Branchez l'unité dans une prise électrique. |
| | Le Disjoncteur Maison / l'Interrupteur de Prise de Terre a été déclenché ou a fait sauter un fusible. | Rappelez sur le Disjoncteur / l'Interrupteur de Prise de Terre ou remplacez le fusible. Si vous avez besoin d'aide, contactez un électricien agréé. |
| L'unité chauffe, mais ne produit pas de vapeur. | Le Réservoir d'Eau est vide. | Remplissez le Réservoir d'Eau en utilisant les procédures à la page 9 de ce manuel. |
| | Accumulation de produits minéraux à l'intérieur de l'unité. | Suivez la procédure Enlèvement de l'Accumulation des Produits Minéraux à la page 11 de ce manuel. |
| La production de vapeur est intermittente. | Accumulation de produits minéraux à l'intérieur de l'unité. | Une cessation périodique de quelques secondes dans la production de vapeur est normale pour l'unité. Si la vapeur ne se produit pas pour de plus longues périodes, suivez la procédure Enlèvement de l'Accumulation des Produits Minéraux à la page 11 de ce manuel. |
| L'unité fait beaucoup de bruit. | Réservoir d'Eau est presque vide. | Il est normal que la pompe de l'unité fasse du bruit lors de sa fonction. Ce bruit deviendra plus fort quand le Réservoir d'Eau est presque vide. Il suffit de le remplir avec de l'eau pour réduire le bruit. |

SOUTIEN À LA CLIENTÈLE

Pour tout problème avec votre Nettoyeur à Vapeur à Main, adressez-vous, s'il vous plaît, aux solutions de dépannage indiquées ci-dessus. Des questions supplémentaires doivent être envoyées à notre service de Soutien à la Clientèle de notre site Web, www.topinnovations.com, à la page Demande de Services.

Si vous n'avez pas un accès Internet, vous pouvez contacter notre Département de Soutien à la Clientèle par téléphone, au numéro (800) 711-6617 ou (816) 584-9700.

NOTE: Pour aider nos représentants à vous servir le plus rapidement et efficacement possible, ayez en main l'information suivante avant d'appeler:

- Information d'achat (endroit et date de l'achat)
- Numéro de Série du Produit

SPÉCIFICATIONS RELATIVES AU PRODUIT

| | |
|---------------------------------|---|
| Tension Électrique | 120V |
| Puissance | 1300W |
| Capacité d'Eau | 10 oz. (295 ml.) |
| Temps pour Chauffer | 30 secondes (environ) |
| Durée de Vapeur Continue | 14 min. environ (à vapeur basse) 8 min. environ (à vapeur haute) |
| Poids de l'Unité | 2.8 lbs. (1.3 kg.) |
| Dimensions de l'Unité | 11.8" x 4" x 7" (300mm x 102mm x 180mm) |

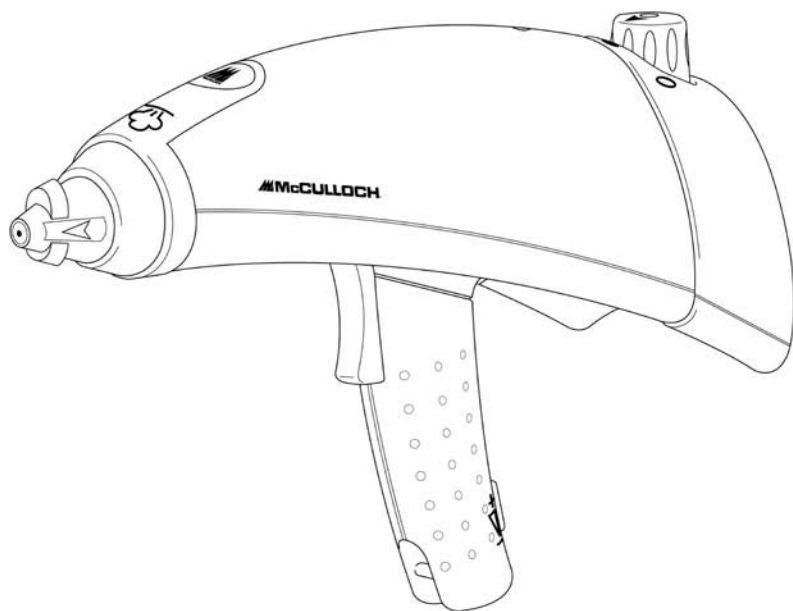

GARANTIE LIMITÉE D'UN AN

(À l'extérieur des E-U, des frais de transport supplémentaires peuvent s'appliquer)

Top Innovations, Inc. garantit que ce produit est sans défauts en matériel et main-d'œuvre pour une période d'un (1) an à partir de la date d'achat. Cette garantie ne couvre pas les dommages dus à un mauvais usage, négligence, utilisation d'alimentation et voltage inappropriés, utilisation contraire aux instructions de fonctionnement ou démontage, réparations ou modification par toute autre personne que le personnel du Département du Service de Garantie de Top Innovations, Inc.

Top Innovations, Inc. réparera ou remplacera le produit à sa discrétion. Cette garantie vous donne des droits légaux spécifiques ainsi que certains autres droits qui varient selon votre État.

L'exécution de toute obligation couverte par cette garantie peut être obtenue en :

1. Appelant le (800) 711-6617 pour obtenir un Numéro d'Autorisation de Retour, avant de retourner le produit pour réparation. Si cette procédure n'est pas suivie, cela peut engendrer un délai de demandes de services sous garantie et hors garantie.
2. Fournissant une copie de votre reçu d'achat.
3. Fournissant votre nom, adresse, numéro de téléphone, et Numéro d'Autorisation de Retour sur votre colis.

Veuillez expédier le produit par poste prépayé à :

**TOP INNOVATIONS, INC.
WARRANTY SERVICE DEPARTMENT
6655 TROOST AVE.
KANSAS CITY, MO 64131**

S'il y a des pièces ou accessoires manquants ou défectueux, veuillez contacter notre Service à la Clientèle. Dans la plupart des cas, il n'est pas nécessaire de retourner la totalité du produit. Nous pouvons expédier certaines pièces directement à votre demeure.

Après expiration de la garantie limitée d'un (1) an, vous serez avisé du coût de réparation avant que toute demande de service soit entreprise, à moins d'avis contraire écrit de votre part indiquant que vous voulez que nous procédions aux travaux.

Si vous devez demander un service de garantie, ou avez des questions concernant la couverture offerte, veuillez visiter la page de Demande de Service de Garantie de notre site Web www.topinnovations.com. Vous pouvez aussi contacter le Département de Service de Garantie en téléphonant au numéro (800) 711-6617 ou (816) 584-9700, ou par email customerservice@topinnovations.com.

Ayez en main le numéro de série de votre produit avant de contacter le Département du Service de Garantie. Le numéro de série se trouve à l'arrière ou au bas de votre produit.



Top Innovations, Inc.

6655 Troost Ave.

Kansas City, MO 64131

Tel: (800) 711-6617

(816) 584-9700

www.topinnovations.com

customerservice@topinnovations.com



Impimé à Chine

NUMÉRO DE SÉRIE DU PRODUIT

Pour faciliter l'accès à votre numéro de série, l'espace ci-dessous vous est fourni pour enregistrer cette information. Cela vous permet une consultation rapide lors de contacts avec notre Département de Service à la Clientèle. Le numéro est inscrit soit à l'arrière de votre produit ou en dessous.

_____ - _____

MODELO MC1235

MCCULLOCH.

Limpiador a Vapor de Mano

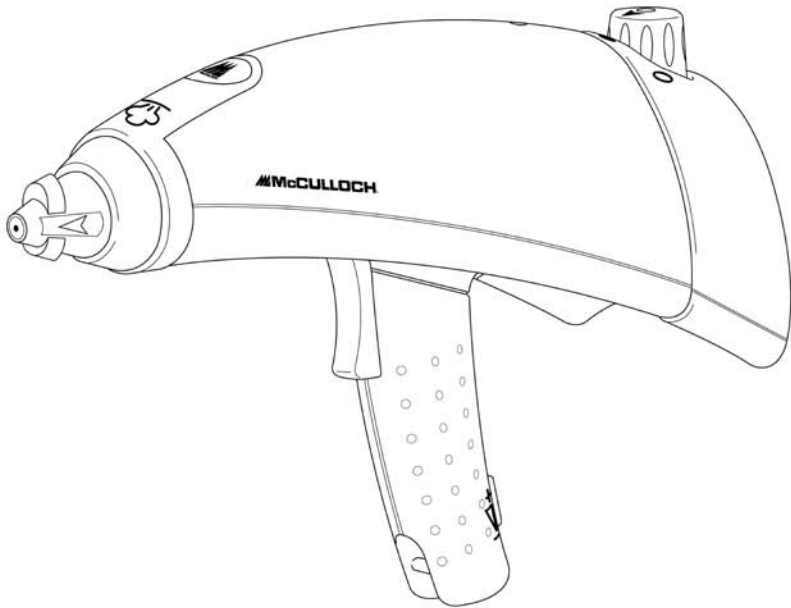

ESPAÑOL

por Top Innovations, Inc.

**Por favor lea todas las instrucciones antes de usarse.
Envíe por correo su tarjeta de registraci3n de garantía.**

Estimado Valioso Cliente,

Felicitaciones en la compra de su nuevo **Limpiador a Vapor de Mano MC1235**. Éste versátil y conveniente producto pone el poder de limpiar con vapor en un aparato compacto y ligero que es fácil llevar a cualquier lugar que necesita limpiar.

Enchufe su **Limpiador a Vapor de Mano**, y en minutos usted está listo para eliminar de casi cualquier lugar del hogar suciedad, grasa, mugre, manchas y de más. Todos los cuartos de la casa, inclusive la sala, la cocina, las habitaciones, los baños, y más se beneficiarán de el vapor caliente en más de un sentido. Además de quitar la suciedad y la mugre, el vapor no daña al medio ambiente y limpia sin el uso de los químicos dañosos. También, refresca el tapizado y elimina el humo y otros olores desagradables, haciendo que su alfombra y sus muebles huelan otra vez como nuevos. Y cuando haya terminado usted de vaporizar, el peso ligero y el tamaño compacto del **Limpiador a Vapor de Mano** lo hacen rápido y conveniente para almacenar.

A Top Innovations, Inc. le gustaría invitarlo a usted a que visite nuestro Sitio de web de Apoyo al Cliente en:

www.topinnovations.com

En este sitio de Web usted encontrará información adicional acerca de muchos otros productos excitantes que están disponibles, consejos útiles de maneras en las cuales usted puede utilizar su **Limpiador a Vapor de Mano**, y otras informaciones útiles para ayudarle a maximizar el poder del vapor!

¡Disfrute de su nueva **Limpiador a Vapor de Mano MC1235!**



Benny Lee
 Presidente y CEO
 Top Innovations, Inc.

ESPAÑOL



AVISO: Para reducir el riesgo de fuego, choques eléctricos o daños, debe de siempre seguir las siguientes precauciones básicas de seguridad cuando esté usando un aparato eléctrico.

LEA TODAS LAS INSTRUCCIONES ANTES DE USAR SU LIMPIADOR A VAPOR DE MANO

1. El Depósito de Agua de la Unidad ha sido diseñado para contener un máximo de 10 oz. (295 ml.) de agua. Desenchufe el cordón eléctrico antes de llenarlo con agua.
2. NO DEJE su Limpiador a Vapor de Mano MC1235 desatendida cuando esté enchufado o cuando no lo esté utilizando. Usélo sólo como está intencionado como indicado en este manual.
3.  **Esta unidad no es un juguete. Se debe supervisar de cerca cuando use la unidad cerca de niños, mascotas y plantas. El vapor que la unidad produce está caliente y presurizado. Se debe tomar cuidado para evitar quemaduras u otras heridas. Nunca apunte con la boquilla a personas o mascotas.**
4. Para reducir el riesgo de contacto con agua caliente que se emite de la ventilación, mantenga el aparato alejos del cuerpo y chequéelo el aparato por signos de condensación o agoteando.
5. NO USE esta unidad si el cordón eléctrico o el enchufe está dañado. NO USE la unidad si no funciona apropiadamente o si ésta se ha caído, dañado, o dejado al aire libre. Si tal daño ocurre, NO DESMONTELO o intente de hacer reparaciones, sino devuelva la unidad a un técnico licenciado de servicio para examinación y reparaciones. El remontar o reparar incorrectamente podría causar riesgo de fuego, choques eléctricos, y heridas a la gente cuando se use el limpiador a vapor.
6. Para reducir el riesgo de choques eléctricos, NO LA SUMERJA en el agua. NO USE el cordón eléctrico como asa. NO PERMITA que el cordón se rice por cerrarlo en las puertas. NO TIRE NI ESTIRE el cordón cuando éste se encuentre alrededor de esquinas o bordes puntiagudos.
7. Asegurese de mantener el cordón eléctrico alejado de todas superficies calientes. Deje que el aparato se enfría completamente antes de almacenarlo. Ponga el cordón sueltamente alrededor del aparato cuando lo almacena.

¡GUARDE ESTAS INSTRUCCIONES!
PARA USO DOMÉSTICO SOLAMENTE



AVISO: Para reducir el riesgo de un choque eléctrico, éste aparato tiene un enchufe de tres puntas. Este enchufe cabrá en un receptáculo de pared polarizado de una sola manera. Si el enchufe no entra completamente en el receptáculo, contacte a un electricista licenciado para que instale un receptáculo apropiado. **NO TRATE** de modificar el enchufe o derrotar.

8. NO USE esta unidad con cordones de extensión ni con receptáculos eléctricos que tengan una capacidad de electricidad inadecuada. Un receptáculo de tres puntas o un adaptador bien conectado a tierra es necesario cuando esté usando El Limpiador a Vapor de Mano MC1235.
9. Para desconectar el Limpiador a Vapor de Mano MC1235, apriete el enchufe y tire suavemente y firmemente del receptáculo. NO INTENTE desconectar la unidad tirando o arrastrando del cordón.
10. Tenga cuidado, ya que las quemaduras pueden suceder al tocar piezas calientes de metal, agua caliente o vapor.
11. El Limpiador a Vapor de Mano MC1235 ha sido diseñado para ser utilizado solamente con los accesorios recomendados del MC1235. No se deben usar otros tipos de accesorios con el Limpiador a Vapor de Mano. El hacerlo podría causar heridas o daños a la unidad.
12. La boquilla y los accesorios se calientan durante el uso. Para evitar heridas, NO TOQUE la boquilla mientras usa este aparato. NO TRATE DE cambiar los accesorios mientras la unidad emita vapor.
13. Cuando llene su Limpiador a Vapor con agua, sólo debe usar agua en la unidad. Otros agentes de limpieza dañarán la unidad y podrían causar lesiones.
14. NO UTILICE la unidad si la abertura del vapor está bloqueada. Si pasara esto, apague inmediatamente la unidad y desconéctela.
15. Guarde su Limpiador a Vapor de Mano MC1235 en un lugar aireado y seco.

¡GUARDE ESTAS INSTRUCCIONES!
PARA USO DOMÉSTICO SOLAMENTE

INFORMACIÓN DE PRODUCTO DEL LIMPIADOR DE VAPOR DE MANO

McCULLOCH

Los siguientes artículos y accesorios están incluidos con su limpiador a vapor. Inspeccione cuidadosamente el material de embalaje ya que algunas piezas son enviadas dentro del embalaje de Espuma de Estireno. Para obtener piezas que posiblemente estén perdidas, refiérase a la sección de **Apoyo al Cliente** en la página 12 de este manual.

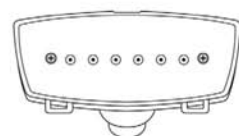

8

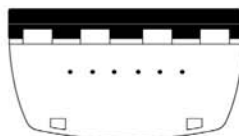

9

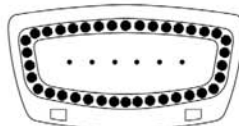

10

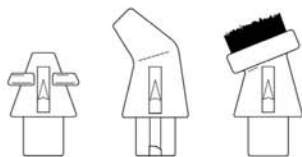

11

12

13



14

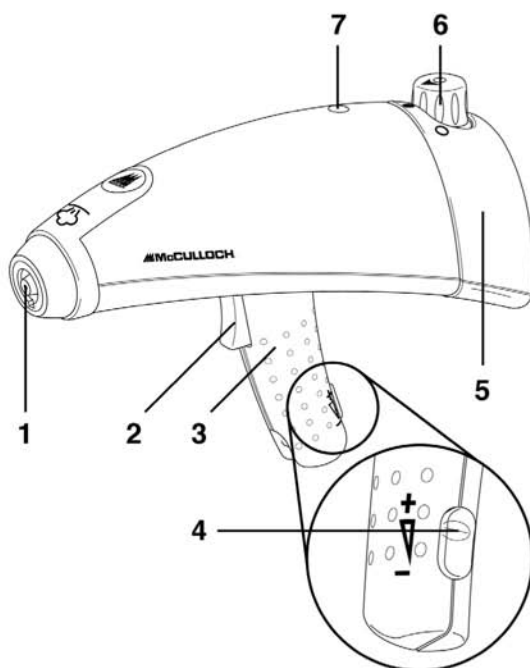

ARTÍCULOS Y ACCESORIOS DE LA UNIDAD

1. Boquilla de Vapor
2. Gatillo de Vapor
3. Asa
4. Interruptor de Control de Vapor
5. Depósito de Agua
6. Tapa del Depósito de Agua
7. Luz que Indica que el Vapor Está Listo
8. Boquilla Versátil
9. Enjugador
10. Cepillo Grande
11. Boquilla Recta
12. Boquilla Angulada
13. Cepillo Versátil de Nylon
14. Cubiertas de Tela (2)

- La *Boquilla de Vapor* (1) emite un flujo de vapor caliente y penetrante. La *Boquilla Versátil*, la *Boquilla Recta*, la *Boquilla Angulada*, y el *Cepillo Versátil de Nylon* conectan todos a la *Boquilla de Vapor*.
- El *Gatillo de Vapor* (2) es apretado para activar el mecanismo de la bomba, lo cual transfiere agua del *Depósito de Agua* a la caldera. Se despedirá el vapor de la *Boquilla de Vapor* unos segundos después de que se apreta el *Gatillo de Vapor*. Se puede mantener apretado el *Gatillo de Vapor* por un flujo sostenido de vapor.
- La *Asa* (3) era diseñada para permanecer bien fría mientras provee la cantidad de seguridad y comodidad óptima para el usuario.
- Se usa el *Interruptor de Control de Vapor* (4) para ajustar la intensidad del flujo de vapor de la *Boquilla de Vapor*. Corra para arriba el *Interruptor de Control de Vapor* para aumentar la fuerza del vapor, y córralo para abajo para disminuir la fuerza del vapor.

NOTA: Para minimizar las manchas de agua, se debe ajustar el *Interruptor de Control de Vapor* de la posición de intensidad más baja cuando esté vaporizando los superficies de telas. Se debe hacer junto con sujetar la *Boquilla Versátil* y uno de las *Cubiertas de Tela*, como se describen abajo.

- El *Depósito de Agua* (5) es donde se guarda el agua para el uso de la unidad.
- La *Tapa del Depósito de Agua* (6) tiene que ser quitado para llenar el *Depósito de Agua* con agua. La *Tapa del Depósito de Agua* hace un cierre hermético para evitar el derramar de agua.
- La *Luz que Indica que el Vapor Está Listo* (7) se ilumina cuando la unidad está encendida y que la caldera está activa.
- La *Boquilla Versátil* (8) conecta a la *Boquilla de Vapor*, sirve como conector para el *Enjugador*, el *Cepillo Grande* y la *Cubiertas de Tela*.
- El *Enjugador* (9) conecta a la *Boquilla Versátil*, y era diseñado para vaporizar vidrio, espejos, y otros superficies lisos.
- El *Cepillo Grande* (10) conecta a la *Boquilla Versátil*, y era diseñado para vaporizar y refregar superficies grandes, como pisos, alfombras, y tapizado.
- La *Boquilla Recta* (11) conecta a la *Boquilla Versátil*, y era diseñada para enfocar el chorro de vapor por el poder máximo de limpieza. Esto es ideal para lechado de teclas, parillas de horno, y más. La *Boquilla Angulada* (12) tiene función semejante; sin embargo, esta era diseñada para alcanzar los ángulos difíciles y los áreas que la *Boquilla Recta* no puede alcanzar bien.
- El *Cepillo Versátil de Nylon* (13) conecta a la *Boquilla Versátil*, y era diseñado para vaporizar y refregar los superficies de áreas más pequeños, inclusive metal, teclas, alfombras, y más.
- Las *Cubiertas de Tela* (14) se estiran encima la *Boquilla Versátil*, lo cual lo hace ideal para vaporizar telas y tapizado con una cantidad minimal de manchas de agua. Se incluyen dos *Cubiertas de Tela*.

AVISO: No intente conectar los accesorios mientras la unidad emita vapor.

CONECTANDO LAS BOQUILLAS & EL CEPILLO VERSÁTIL

1. Alinee la Boquilla Recta / Boquilla Angulada / Cepillo Versátil con la Boquilla de Vapor, tomando nota de las flechas para arriba y para abajo del accesorio. Asegure que alinee la lengüeta en el accesorio con el agujero en la parte inferior de la Boquilla de Vapor (FIGURA 1-A).
2. Meta el accesorio en la Boquilla de Vapor (FIGURA 1-B).



FIGURA 1

3. Gire la Boquilla Recta/Boquilla Angulada/Cepillo Versátil noventa grados en la dirección contraria a las manecillas para cerrarlo en su lugar (FIGURA 2). Ahora las flechas estarán en los dos lados del accesorio.

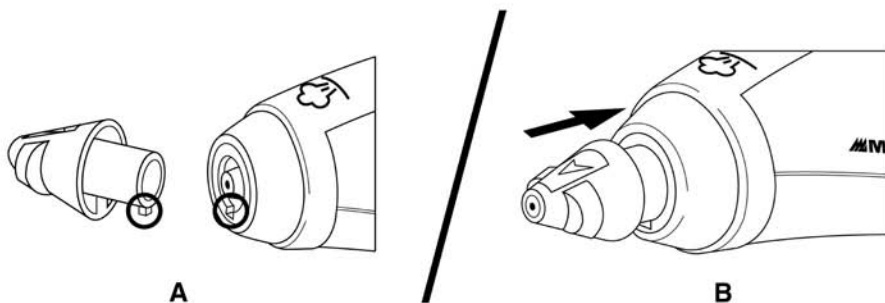

FIGURA 2

NOTA: Las ilustraciones arriba muestran sólo la Boquilla Recta; se sujetan la Boquilla Angulada y el Cepillo Versátil en la misma manera.

MONTANDO EL LIMPIADOR A VAPOR DE MANO

AVISO: No intente conectar los accesorios mientras la unidad emita vapor.

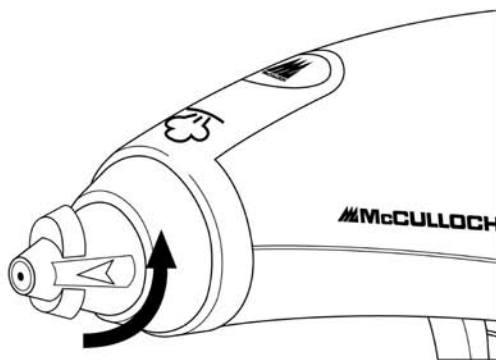
ACOPLANDO EL CEPILLO GRANDE Y EL ENJUGADOR

1. Meta los ganchos en la parte trasera/inferior del Cepillo Grande / Enjugador en los agujeros en la parte inferior de la Boquilla Versátil (FIGURA 3-A)
2. Gire el Cepillo Versátil / Enjugador hacia atrás hasta que el gancho del pestillo en la parte trasera cierre sobre la parte trasera/superior de la Boquilla Versátil (FIGURA 3-B).
3. Deslice la Boquilla Versátil con el Cepillo Versátil / Enjugador sujetado a la Boquilla de Vapor. Para hacer esto, alinee la lengüeta en la Boquilla de Vapor con el agujero en la parte inferior de la Boquilla de Vapor (las flechas estarán en la parte superior y la parte inferior) (FIGURA 4-A).
4. Gire la Boquilla Versátil noventa grados en la dirección contraria a las manecillas para cerrarlo en su lugar (ahora las flechas estarán en los dos lados) (FIGURA 4-B).



FIGURA 3

SUJETANDO LAS CUBIERTAS DE TELA

1. Estire la Cubierta de Tela encima la Boquilla de Vapor.
2. Deslice la Boquilla de Vapor con la Cubierta de Tela sujetada, usando el mismo procedimiento como descrito en los PASOS 3 & 4 de la sección **Acoplando el Cepillo Grande y el Enjugador** arriba.

IMPORTANTE: Con la Cubierta de Tela sujetada, es posible usar el MC1235 para vaporizar prendas de vestir. Esto es útil para refrescar las prendas de vestir y quitar las arrugas. Sin embargo, se recomienda que limita el uso en las prendas de vestir a infrecuentemente, porque el MC1235 podría causar manchas de agua. Asegúrese que el Interruptor de Control de Vapor está en la posición más baja y mantenga la Boquilla de Vapor por lo menos 8-10 pulgadas alejos de la prenda de vestir que está vaporizando para minimizar las manchas potenciales.

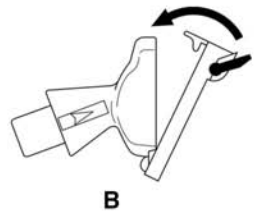
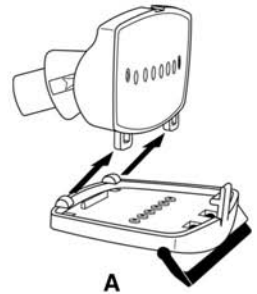
Para vaporizar las prendas de vestir regularmente, se recomienda que use un vaporizador de telas. Para más información acerca de nuestra selección amplia de vaporizadores de telas, visítenos en línea al:

www.topinnovations.com



FIGURA 4

ESPAÑOL

LLENAR EL DEPÓSITO DE AGUA

NOTA: Esta unidad ofrece un Depósito de Agua que llena continuamente. Se puede llenar con agua seguramente mientras todavía enchufado, y no requiere ningún periodo de enfriarse antes de rellenarlo.

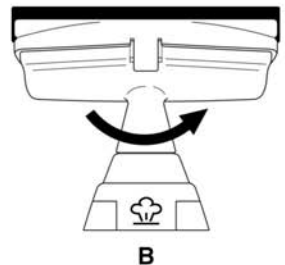
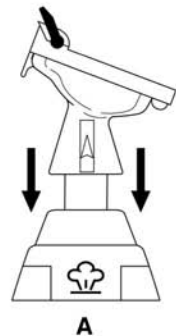
1. Quite la Tapa del Depósito de Agua por girarlo en la dirección contraria a las manecillas, para que la flecha en la parte superior de la tapa dirige hacia el gráfico del círculo abierto en el Depósito de Agua (FIGURA 5-A). Quite la tapa cuando le siente suelta.
2. Llene el Depósito de Agua con agua. La manera mas sencilla de hacer esto es llenarlo directamente de el grifo. Puede usar cualquier cantidad de agua, con tal de que la bomba esté sumergido (FIGURA 5-B). Sin embargo, para alcanzar el tiempo máximo de vaporizar de un solo llenado, es necesario que llene completamente el Depósito de Agua (aproximadamente 10 oz/ 295 ml.).

NOTA: Mientras que esta unidad funcionará bien con ordinario agua del grifo, se recomienda que use agua destilada o de-mineralizada en cambio. Esto ayudará de minimizar la acumulación de minerales y prolongar la vida de su limpiador a vapor de mano.

3. Un vez que haya llenado el Depósito de Agua, reemplace la Tapa del Depósito de Agua. Alinee las lengüetas en la parte inferior de la tapa con los agujeros alrededor del borde del agujero de llenar (FIGURA 5-C). Meta la tapa, entonces gírela en la dirección de las manecillas para que la flecha en la parte superior dirige hacia el gráfico del círculo llenado en el Depósito de Agua (FIGURA 5-D).

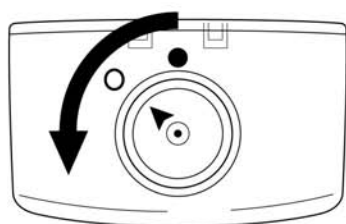

A



B

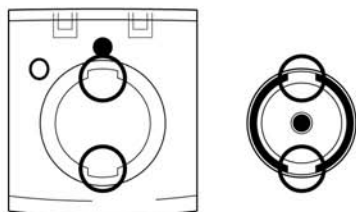

C

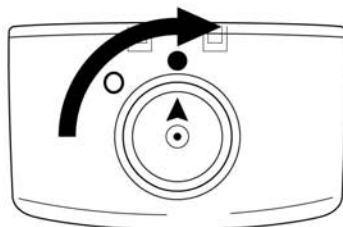

D

FIGURA 5

OPERANDO EL LIMPIADOR A VAPOR DE MANO

NOTA: Asegúrese que todos los accesorios desados están conectados antes de proseguir estos pasos.

1. Enchufe el cordón eléctrico a un receptáculo eléctrico conveniente (tenga cuidado de quitar la cubierta plástica que protege los enchufes durante transporte). La Luz que Indica que el Vapor Está Listo se iluminará inmediatamente.

AVISO: Esta unidad use un enchufe eléctrico terrizado (de 3 puntas). Úselo solamente en un receptáculo de 3 puntas apropiadamente instalado. No intente alterar el enchufe ni burlar de cualquier modo esta característica de seguridad.

NOTA: La Luz que Indica que el Vapor Está Listo siempre ilumina mientras la unidad está enchufada. Esta unidad no tiene interruptor de encender/apagar; comenzará a calentarse inmediatamente al momento que se enchufa.

2. Permitale a la unidad aproximadamente 30 segundos para calentarse.
3. Seleccione la intensidad deseada del flujo de vapor con el Interruptor de Control de Vapor. Deslice el Interruptor de Control de Vapor para abajo (hacia -) para aumentar la fuerza del vapor, y deslícelo para abajo (hacia -) para disminuir la fuerza del vapor.
4. Dirija la Boquilla de Chorro de Vapor (y cualquier accesorios) hacia la superficie que desea usted, y apriete el Gatillo de Vapor.

NOTA: El apretar el Gatillo de Vapor activa la bomba de la unidad. Tomará otro par de segundos para que la unidad comience a producir vapor. También significa que la unidad continuará produciendo vapor durante otro par de segundos después de soltar el Gatillo de Vapor.

5. Para sanitar las superficies, dirija la Boquilla de Chorro de Vapor, apriete el Gatillo de Vapor y sosténgalo aproximadamente a pulgada de la superficie por lo menos por 5 segundos. Esto asegurará que usted ha matado los gérmenes y bacteria.

ADVERTENCIA: Siempre asegúrese que la Boquilla de Chorro de Vapor y cualquier otros accesorios están apuntando en una dirección segura (que no están apuntado hacia usted mismo, otras personas, mascotas, ni plantas) antes de apretar el Gatillo de Vapor.

NOTA: Tenga cuidado cuando vaporice los pisos de madera dura que podrían ser alabeados o dañados por el calor y la humedad. Se recomienda que limite el uso de esta unidad en esta clase de superficies.

6. Mantenga apretado el Gatillo de Vapor para un flujo continuo de vapor. El usar un movimiento ligero de vaivén sobre el área que está vaporizando realzará el proceso de limpieza.

NOTA: Si usted vaporiza tela, es aconsejable que vaporice primero un sitio pequeño que no llame la atención, en caso de mancharlo de agua.

NOTA: Durante su uso puede notar una caída en la presión del vapor. Si pasa esto, suelte el Gatillo de Vapor por 10-15 segundos. Para minimizar esto, se recomienda que no apriete el Gatillo de Vapor más de 10-12 segundos a la vez, y que se permite unos segundos de tiempo entre los estallidos de vapor.

7. Una vez que los quehaceres de vaporización estén completados, desenchufe el cordón eléctrico terrizado del receptáculo eléctrico. Siga los pasos del **Procedimiento de Almacenaje Apropiado** en la página 11 de este manual.

ALMACENAJE APROPIADO

El preparar su Limpiador a Vapor de Mano para el almacenaje es rápido y sencillo. Cuando haya completado sus quehaceres de vaporizado, siga los siguientes pasos.

1. Desconecte el cordón conectado a tierra del receptáculo.
2. Permita que la unidad se enfríe durante unos minutos.
3. Quitele todos los accesorios de la unidad.
4. Vacíe toda el agua que quede en el Depósito de Agua en un lavamanos o una bañera.
5. Almacene seguramente todos los accesorios, preferiblemente cerca del Limpiador a Vapor de Mano.
6. Almacene el Limpiador a Vapor de Mano en un lugar aireado y seco.

REMOCIÓN DE ACUMULACIÓN DE MINERALES

Un problema común con los aparatos de vapor es la acumulación de minerales causada por el alto contenido de minerales en muchos de los suministros municipales de agua. **La mejor manera de evitar esto es usando agua de-mineralizada o destilada en la unidad.** Si no puede usar agua de-mineralizada o destilada, recomendamos que use este procedimiento mensualmente para ayudar a evitar la acumulación de minerales:

1. Quitele todos los accesorios de la unidad.
2. Quitele la Tapa al Depósito de Agua y vacíe el agua del Depósito de Agua en un lavamanos o una bañera.
3. Usando una jarra graduada, haga una mezcla de 4 oz. (118 ml.) de vinagre y 4 oz. (118 ml.) de agua.
4. Lentamente eche la solución de vinagre y agua en el Depósito de Agua.
5. Posicione el Interruptor de Control de Vapor a la posición máxima (hacia +).
6. Apriete el Gatillo de Vapor para atomizar la solución vaporizada de la Boquilla de Vapor. Siga apretando el Gatillo de Vapor hasta que el Depósito de Agua esté completamente vaciado (aproximadamente 8 minutos).
7. Llene el Depósito de Agua con agua fresca, entonces apriete el Gatillo de Vapor hasta que el Depósito de Agua está vaciado. Esto purga cualquier solución de agua y vinagre que queda. Repita hasta que el olor de vinagre se disipe.
8. Reemplace la Tapa del Depósito de Agua.

| PROBLEMA | CAUSA POSIBLE | SOLUCIÓN |
|--|--|--|
| La unidad no se calienta. | La unidad no está enchufada. | Enchufela en un receptáculo. |
| | El cortacircuitos de su hogar / Interruptor se ha saltado o volado un fusible. | Reposicione el cortacircuitos / Interruptor o reemplaze el fusible. Si necesita ayuda, póngase en contacto con un electricista licenciado. |
| La unidad se calienta, pero no vaporiza. | El Depósito de Agua está vacío. | Rellene el Depósito de Agua siguiendo los procedimientos que se encuentran en la página 9 de este manual. |
| | Hay acumulación de minerales en la unidad. | Siga el procedimiento Removiendo la Acumulación de Minerales que se encuentra en la página 11 de este manual. |
| La salida de vapor está intermitente. | Hay acumulación de minerales en la unidad. | Es normal que la unidad para de vaporizar periódicamente por unos segundos. Si el vapor queda parado por periodos más largos, Siga el procedimiento Removiendo la Acumulación de Minerales que se encuentra en la página 11 de este manual. |
| La unidad hace mucho ruido. | El Depósito de Agua está casi vacío. | Es normal que la bomba de la unidad hace ruido cuando funciona. El ruido ampliará cuando el Depósito de Agua está casi vacío. Solo rellénelo con agua para rebajar el ruido. |

APOYO AL CLIENTE

Si tiene problemas con su Limpiador a Vapor de Mano, por favor consulte las soluciones de resolver problemas localizadas abajo. Preguntas adicionales deben ser dirigidas a nuestros servicios de Apoyo al Cliente a través de nuestro sitio Web, www.topinnovations.com, en la página Web de Servicios de Petición.

Si usted no tiene acceso al internet, también puede contactar nuestro departamento de Apoyo al Cliente por teléfono, al (800) 711-6617 ó (816) 584-9700.

NOTA: Para que nuestro representantes de servicio al cliente puedan ayudarle lo más rápido y eficientemente que sea posible, por favor tenga la siguiente información a la mano antes de llamar:

- Información de compra (dónde y cuándo Usted compró este producto)
- El Numero de Serie del Producto

ESPECIFICACIONES DE PRODUCTO

| | |
|--|---|
| Voltaje | 120V |
| Poder | 1300W |
| Capacidad de Agua | 10 oz. (295 ml.) |
| Tiempo de Calentar | 30 segundos (aproximadamente) |
| Tiempo de Vaporizar Continuamente | Approx. 14 min. (posición baja de vapor) Approx. 8 min. (posición alta de vapor) |
| Peso de la Unidad | 2.8 lbs. (1.3 kg.) |
| Dimensiones de la Unidad | 11.8" x 4" x 7" (300mm x 102mm x 180mm) |



GARANTÍA LIMITADA DE UN AÑO

(Si reside fuera de los EEUU, gastos adicionales de canjeo pueden aplicar)

Top Innovations, Inc. garantiza que este producto está libre de defectos en materiales y trabajo por un periodo de un (1) año de la fecha de compra. Esta garantía no cubre daños causado por el uso incorrecto, negligencia, uso de electricidad o voltaje no apropiado, uso comercial, uso contrario a las instrucciones de manejo o desmontaje, reparaciones o alteraciones hechas por cualquier persona otra que el Departamento de Servicio de Garantía de Top Innovations, Inc.

Top Innovations, Inc. reparará o reemplazara, a su opción. Esta garantía le da a Usted derechos legales específicos y pueda que tenga otros derechos, que pueden variar de estado a estado.

Cumplimiento de cualquier obligación bajo esta garantía puede ser obtenida:

1. Llamando al (800) 711-6617 por su Numero de Autorización de Devoluciones antes de devolverlo para reparaciones. Incumplimiento de conseguir un Numero de Autorización de Devolución podría causarle una demora en la garantía y en las peticiones de servicio que esten fuera de la garantía.
2. Incluya una copia del recibo de compra.
3. Incluya su nombre, dirección, numero de teléfono, y Numero de Autorización de Devolución en el embalaje devuelto.

Por favor mande el producto con el franqueo prepago:

**TOP INNOVATIONS, INC.
WARRANTY SERVICE DEPARTMENT
6655 TROOST AVE.
KANSAS CITY, KS 64131**

En el caso de que faltara o estuviera defectuosa alguna pieza o accesorio, por favor póngase en contacto con Apoyo al Cliente. En la mayoría de los casos, no es necesario devolver la unidad entera. Podemos mandar la mayoría de las piezas directamente a la puerta de su casa.

A la expiración de la garantía limitada de 1 año, usted sera avisado de el costo de la reparación antes que se haga el servicio, a menos que usted incluya una nota que indique que usted quiere que nosotros procedamos con la reparación.

Si necesita pedir servicio bajo la garantía, o si tiene alguna pregunta acerca de la cobertura bajo esta garantía, por favor visite nuestra pagina de Peticiones de Servicio de Garantía en nuestro sitio Web www.topinnovations.com. Usted también puede ponerse en contacto con el Departamento de Servicios de Garantía por teléfono al (800) 711-6617 o (816) 584-9700, o por correo electrónico customerservice@topinnovations.com.

Por favor tenga el numero serial de su producto listo antes de ponerse en contacto con el Departamento de Servicio de Garantía. El numero de serie está localizado en la parte de atras o la parte inferior de su unidad.



Top Innovations, Inc.

6655 Troost Ave.

Kansas City, MO 64131

Tel: (800) 711-6617

(816) 584-9700

www.topinnovations.com

customerservice@topinnovations.com



Imprimido en China

NUMERO SERIAL DEL PRODUCTO

Para su conveniencia, un espacio ha sido provisto aquí abajo para que usted anote el número de serie de su unidad (ubicado en la parte de atrás o la parte inferior de la unidad) para facilitar la referencia cuando se ponga en contacto con nuestro Departamento de Servicio al Cliente.

_____ - _____